

Рекомендации по эксплуатации

1. Мебель рекомендуется эксплуатировать в проветриваемом, сухом помещении с температурой воздуха не ниже 10С и относительной влажностью не более 70%.
2. Мебель, транспортируемую в условиях минусовой температуры, при установке в помещении следует немедленно протереть сухой мягкой тканью как снаружи, так и внутри.
3. Мебель должна быть защищена от прямого попадания солнечных лучей, не должна размещаться вблизи отопительных приборов, сырых и холодных стен. Поверхность деталей мебели оберегать от попадания влаги, щелочей, ацетона, спирта и кислот, а также от механических повреждений. На поверхность мебели не следует ставить горячие предметы. При случайном попадании жидкости мебель немедленно протереть мягкой тканью. Удалять пыль с поверхности, облицованной специальными пленками, следует сухой мягкой тканью.
4. Зеркала и стекла рекомендуется чистить любыми средствами, предназначенными для этих целей.
5. В мебели, имеющей крепление болтами, винтами, шурупами, при ослаблении соединений, необходимо периодически подтягивать все крепёжные элементы.

При правильной эксплуатации изделия срок службы составляет 10 лет.

Внимание!

В случае обнаружения производственных дефектов обратитесь к продавцу с гарантийным талоном, заполненным по месту приобретения изделия. Гарантийный талон выписывается отдельным документом и заполняется продавцом на момент продажи изделия.

К сведению покупателя

Предприятие оставляет за собой право вносить изменения в конструктивные элементы мебели на основе внедрения передовых технологий, улучшающих качество выпускаемой продукции.

ИНСТРУКЦИЯ ПО СБОРКЕ И ЭКСПЛУАТАЦИИ

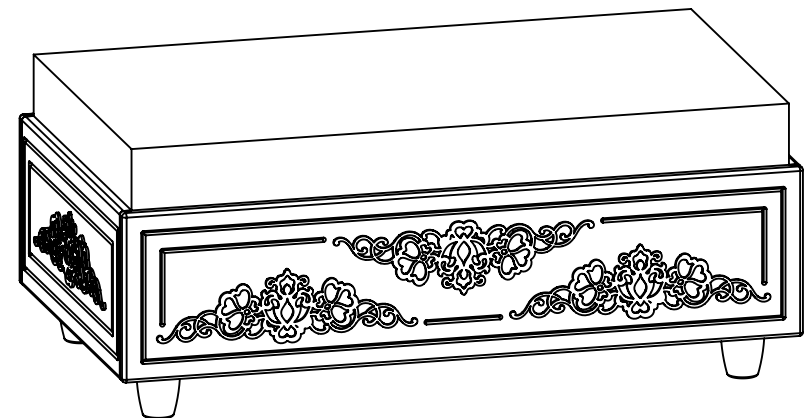

Мебель бытовая "Соня"

Тумба **СО-27**

Габаритные размеры в мм,
932x532x381
(длина; ширина; высота)

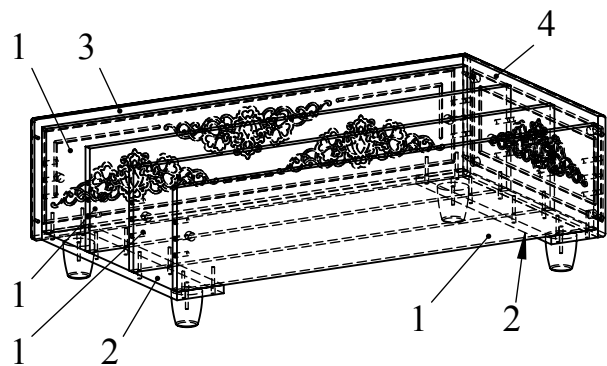
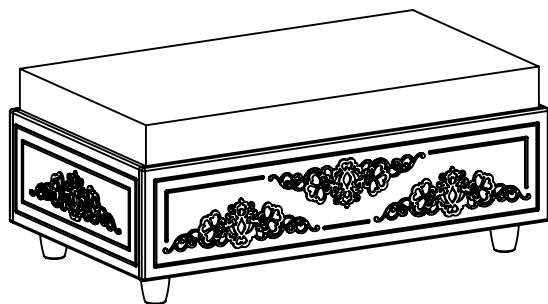

Ведомость деталей			
№	Ширина	Длина	Кол.
ДСП			
1	200	900	4
2	100	500	2
МДФ			
3	232	932	2
4	232	500	2

Ведомость комплектующих			
№	Рис.	Наименование	Кол.
1		Конфирмат 7x50	20
2		Заглушка конфирматная	16
3		Шкант	16
4		Шпилька минификса	16
5		Головка минификса	16
6		Заглушка минификса	16
7		Ключ конфирматный	1
8		Уголок металлический	6
9		Шуруп 3,5x16	24
10		Ножка Арабика 2	4
11		Подушка мягкая	1

Рекомендованный порядок сборки изделия

1. Вкрутить шпильки минификсов в соответствующие плоскостные отверстия деталей 3, 4 (Рис. 1). Вставьте головки минификсов в детали 1, 4. Вставить шканты в торцы деталей 1 (Рис. 2).
2. Прикрутить конфирматами опоры к детали 2 (Рис. 3).
3. Стянуть конфирматами детали 1 с деталями 2 (Рис. 4).
4. Установить детали 4 на детали 1 и зафиксировать, повернув головки минификсов конфирматным ключом по часовой стрелке до упора (Рис. 5).
5. Установить детали 3 на детали 4 и зафиксировать, повернув головки минификсов конфирматным ключом по часовой стрелке до упора (Рис. 5).
6. Положить подушку мягкую на детали 1 (Рис. 6). Зафиксировать подушку с деталями 3, 4 при помощи металлических уголков и шурупов 3,5x16.
7. Установить заглушки минификсов и конфирматов.



Рис.1



Рис.2

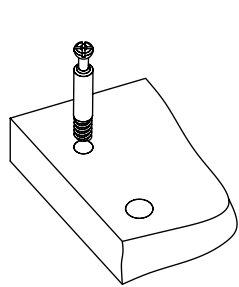

Рис.3

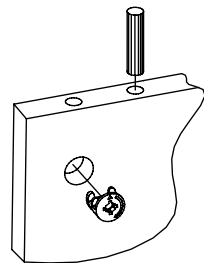

Рис.4

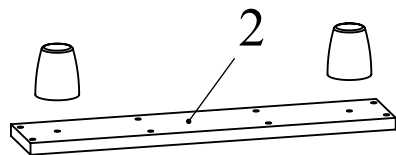

Рис.5

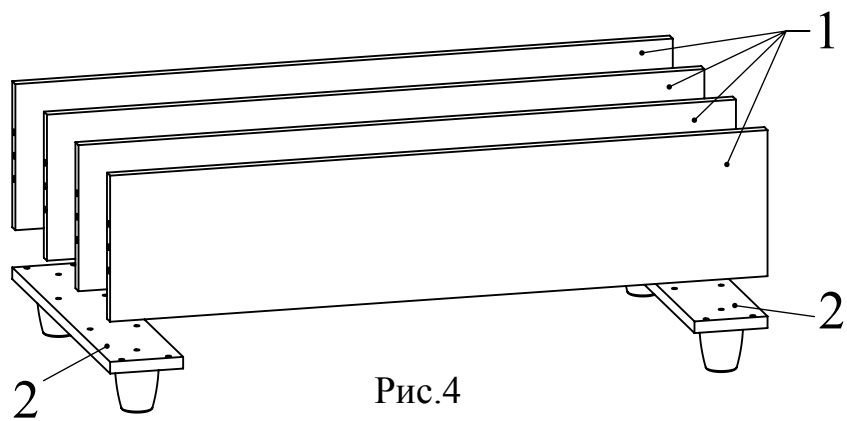
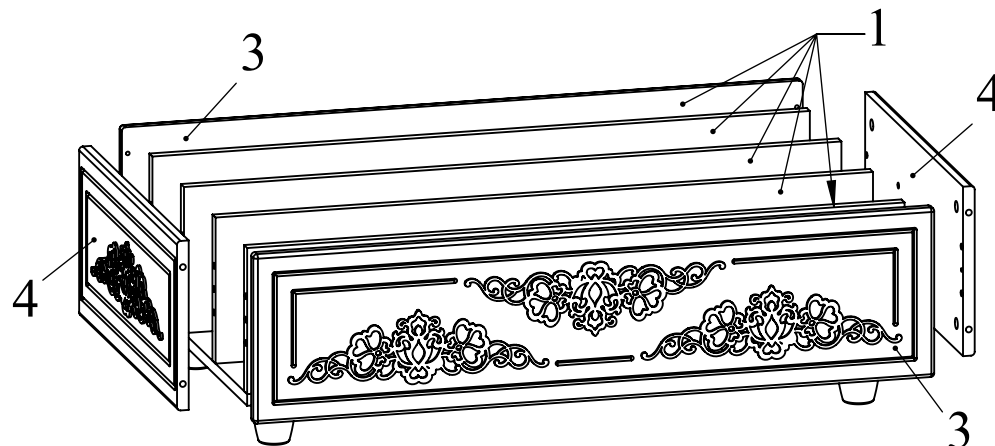
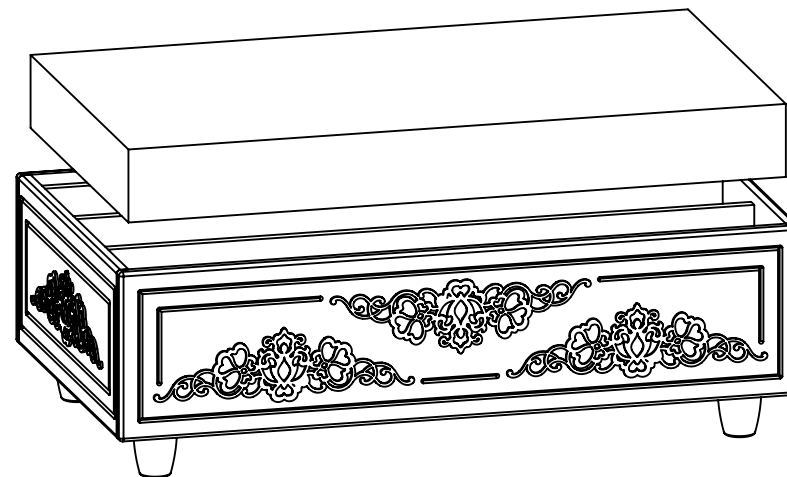

Рис.6